

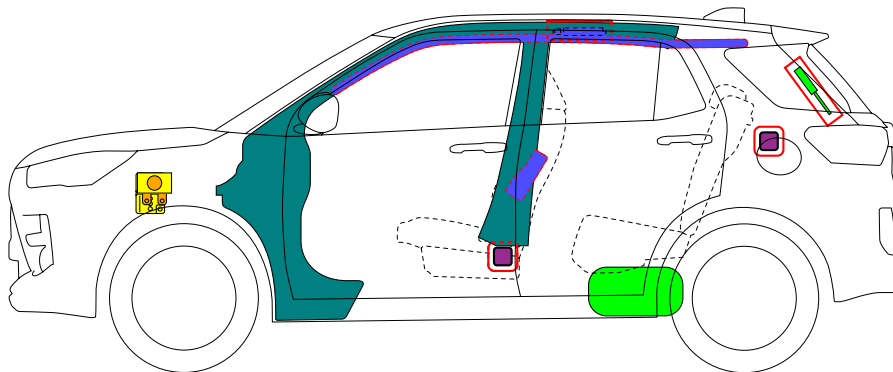

トヨタ RAIZE

2019-11

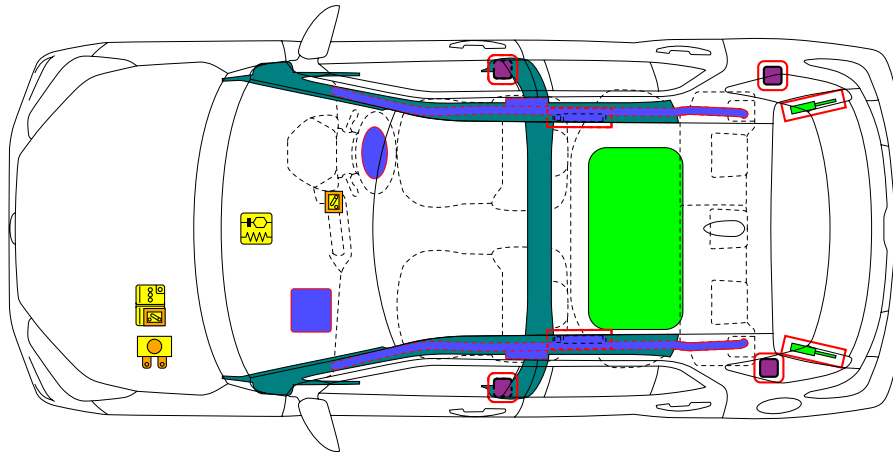

	エアバッグ		インフレーター		シートベルトプリテンショナー		エアバッグコンピューター		ポップアップフード
	自動横転防止システム		ガス封入ダンパー		ボデー構造部材		注意ゾーン		
	12Vバッテリー		低電圧キャパシター		燃料タンク		ガスタンク		安全弁
	高電圧バッテリー		高電圧ケーブル/機器		高電圧遮断部		電源遮断ヒューズボックス		高電圧キャパシター
	低電圧電源遮断部								
	ID No.	バージョン No.		発行		ページ			
	RAIZE200	02		2021 / 11		1 / 4			

1. 識別 / 認識

■ ログマークの表示位置

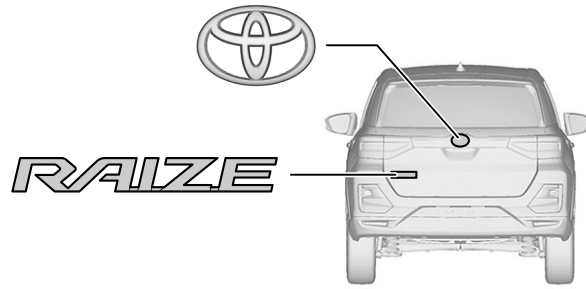

2. 固定 / 安定 / 持ち上げ

■ 車両を完全に固定します。

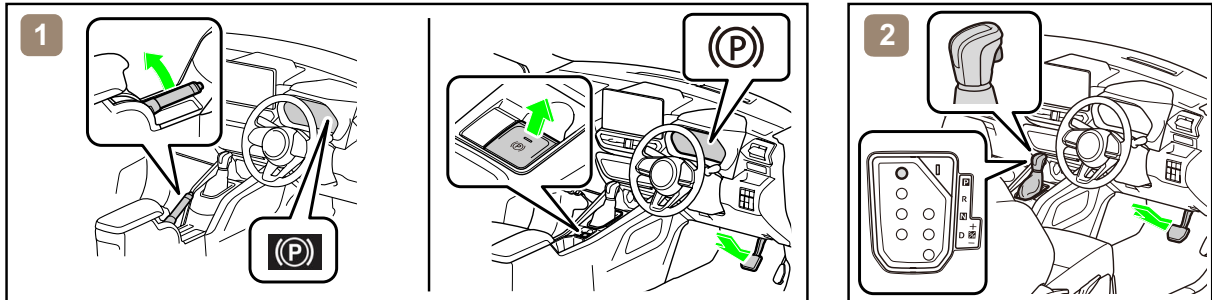

1. 全車輪に車輪止めをつけ、パーキングブレーキをかけてください。

2. シフトレバーをPレンジに切り替えてください。

■ 固定・持ち上げ箇所

木片等の支持物を使用してフロント及びリアピラー下の4点を支えます。

*1

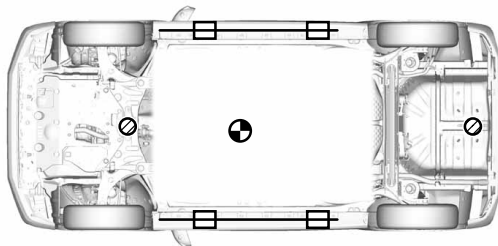

*2

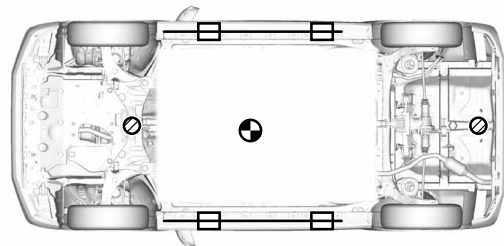

ジャッキ取り付け位置



サポート位置



車両重心

*1: 2WD

*2: 4WD



木片や救出用リフトエアバッグ装置などを排気システムあるいは燃料システムの下に置かないでください。火災、感電あるいは燃料漏れが発生するおそれがあります。

3. 危険回避 / 安全規則

■ 以下のシステムを操作する必要がある場合は、バッテリーを切り離す前に操作を行ってください。

電動ドアロック

パワーウィンドウ

バックドアオープナー

電動パーキングブレーキ



12 V バッテリーを切り離すと、電動部品が作動しなくなります。

ID No.	バージョン No.	発行	ページ
RAIZE200	02	2021 / 11	2 / 4

■ 以下の主要手順または代替手順を実施し、車両を完全に停止してください。

< 主要手順 >

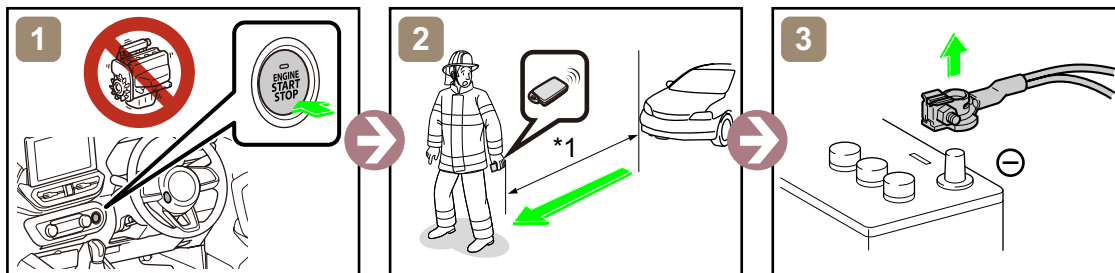
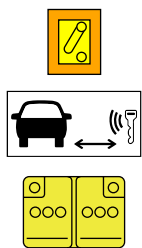

*1: 5 m 以上

< 代替手順 >

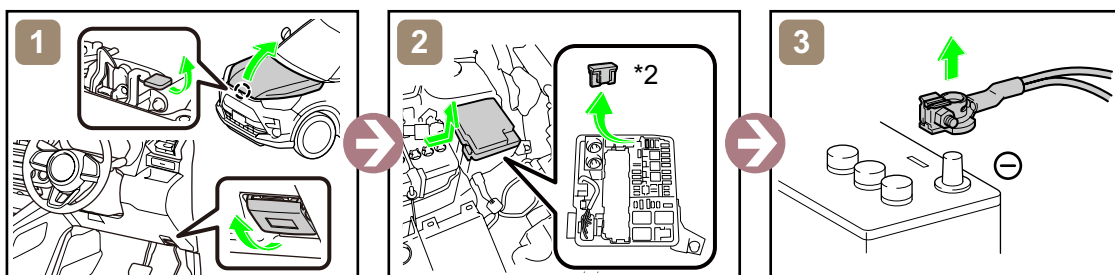
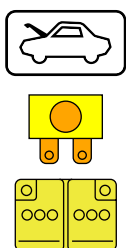

*2: EFIヒューズ (15 A 青色)

■ 12V バッテリーへのアクセス

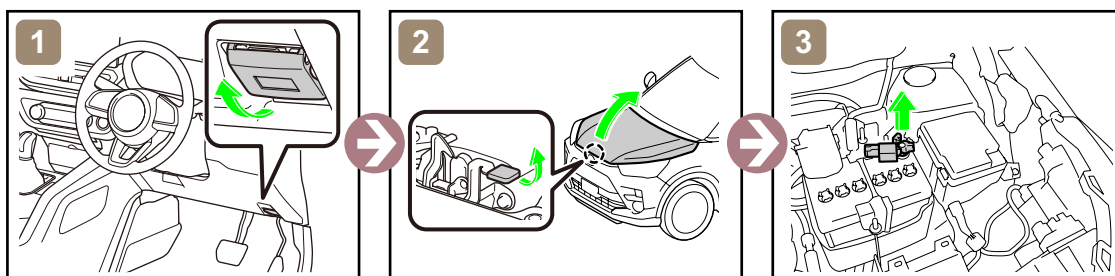
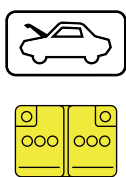

4. 乗員へのアクセス

■ 窓ガラス

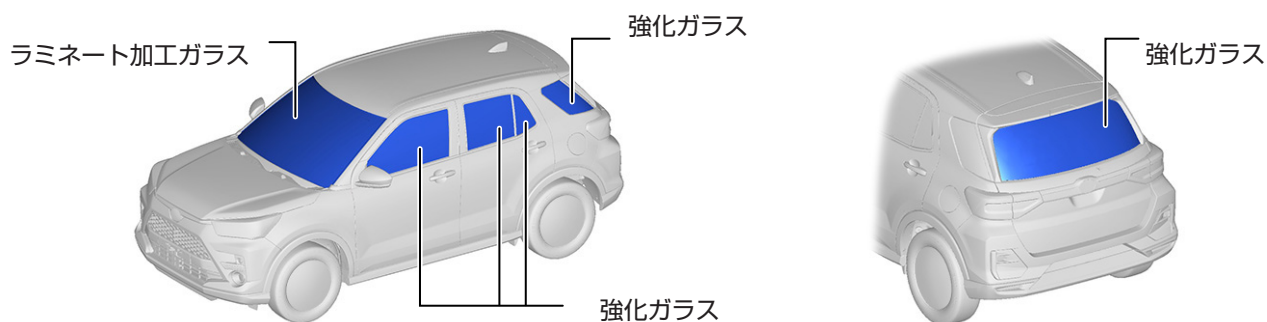

ID No.	バージョン No.	発行	ページ
RAIZE200	02	2021 / 11	3 / 4

5. 貯蔵エネルギー / 液体 / ガス / 固体



12V バッテリー



ガソリタンク : 36 L

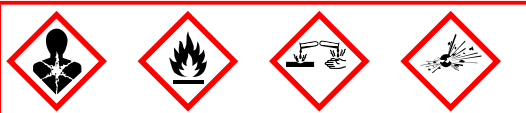

これらを扱う作業を行う際は、適切な保護具を着用してください。

6. 火災の対応



再点火の可能性あり！

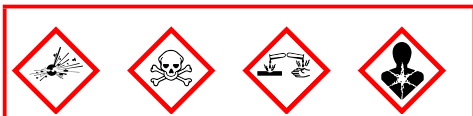

7. 水没の対応



車両を水から引き上げて作業を実施してください。

8. 牽引 / 移動 / 保管

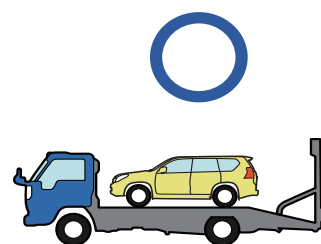
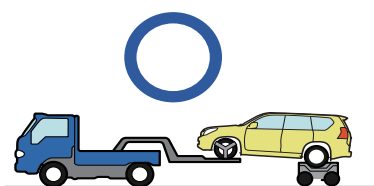

再点火の可能性あり！

他の車両から安全な距離 (15 m 以上) 離して保管してください。

9. 重要補足事項

詳細は、「レスキュー時の取扱い」を参照してください。
<https://global.toyota.jp/your-vehicle/quick-reference-sheet/>

	ID No.	バージョン No.	発行	ページ
	RAIZE200	02	2021 / 11	4 / 4